

Birrer Hydraulik AG

Mit uns bleiben Sie in Bewegung. Umfassend, unkompliziert und schnell.

schenker
birrer mehr als hydraulik



schenker
birrer
mehr als hydraulik

Inhaltsverzeichnis

	Unternehmen	4 – 5
	Reparaturen/Revisionen	6 – 7
	Neuanfertigungen	9 – 10
	Aggregate/Pumpen/Ventile	10 – 11
	Dichtungen	12 – 13
	Online-Shop	14 – 15
	Schlauch- und Leitungsservice	16 – 17
	Hydraulik Service vor Ort	18 – 19



Die Birrer Hydraulik AG ist ein führender Schweizer Dienstleistungsbetrieb auf dem Gebiet Hydraulik. Umfassend, unkompliziert und schnell lösen wir Ihr Problem, sei es vor Ort oder in unserer Reparaturwerkstatt.

Auf den folgenden Seiten stellen wir Ihnen gerne unser Dienstleistungsangebot vor.

Christoph Schenker, Geschäftsinhaber



Unternehmen

Gebündelte Kompetenzen

Die Birrer Hydraulik AG steht seit über 30 Jahren für Kompetenz in den Bereichen Hydraulik und Pneumatik. Mit unseren rund 30 Mitarbeitern bieten wir auf diesen Gebieten einen Komplett-Service an.

Wir unterstützen unsere Kunden bei Reparaturen, Revisionen oder Neuanfertigungen. Eine kompetente Beratung und Ausführung steht bei uns im Vordergrund. Unsere Mitarbeiter können auf eine grosse Erfahrung, ein gut bestücktes Lager und eine moderne Infrastruktur zurückgreifen. Dadurch sind wir in der Lage, kundenspezifische Lösungen schnell umzusetzen.

Mit uns bleiben Sie in Bewegung.
Umfassend, unkompliziert und schnell.





Reparaturen / Revisionen

Service aus einer Hand

In unserer modern eingerichteten Werkstatt sind wir in der Lage, Reparaturen und Revisionen kompetent und zügig durchzuführen. Von Zylindern über Pumpen bis hin zu Aggregaten, wir reparieren und revidieren alles für Sie.

Folgende Punkte ermöglichen es, unseren Kunden einen Komplett-Service im Bereich Reparaturen anzubieten:

- gut ausgebildete und motivierte Mitarbeiter mit grosser Erfahrung
- ein umfangreiches Lager an Einzelkomponenten
- moderne Infrastruktur: mit Mechanik-Abteilung, Schweisserei und eigener Honmaschine

Unser Komplett-Service aus einer Hand.

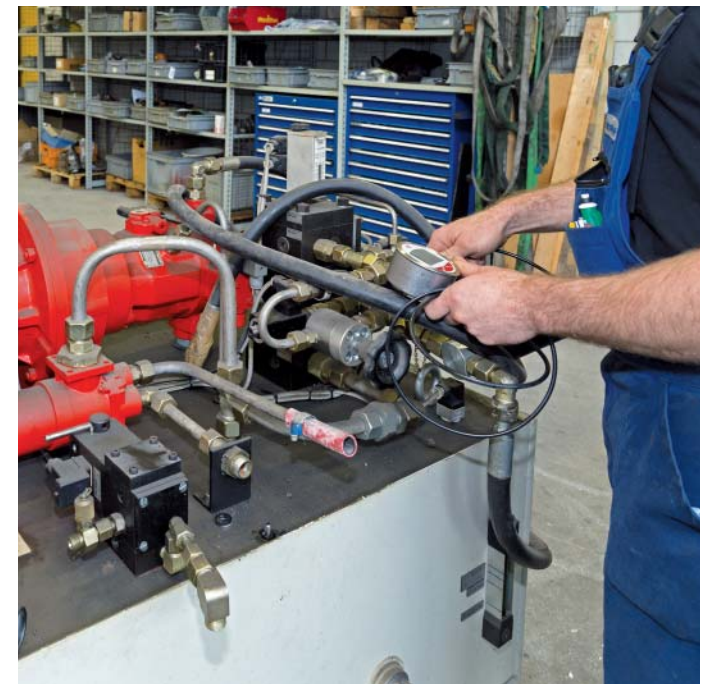

Neuanfertigungen

Von der Planung bis zur Fertigung



In unserem Betrieb fertigen wir Zylinder und Aggregate individuell auf die Bedürfnisse unserer Kunden. Umfassend, unkompliziert und schnell erledigen wir für Sie die Planung und die Anfertigung der gewünschten Produkte.

Unsere erfahrenen Fachleute werden dabei durch moderne Technik unterstützt, wie ein 3D-Zeichnungsprogramm und mehrere CNC Dreh- und Fräsmaschinen.

So können wir für Sie Einzelstücke, Kleinserien und Grossserien komplett aus einer Hand fertigen.



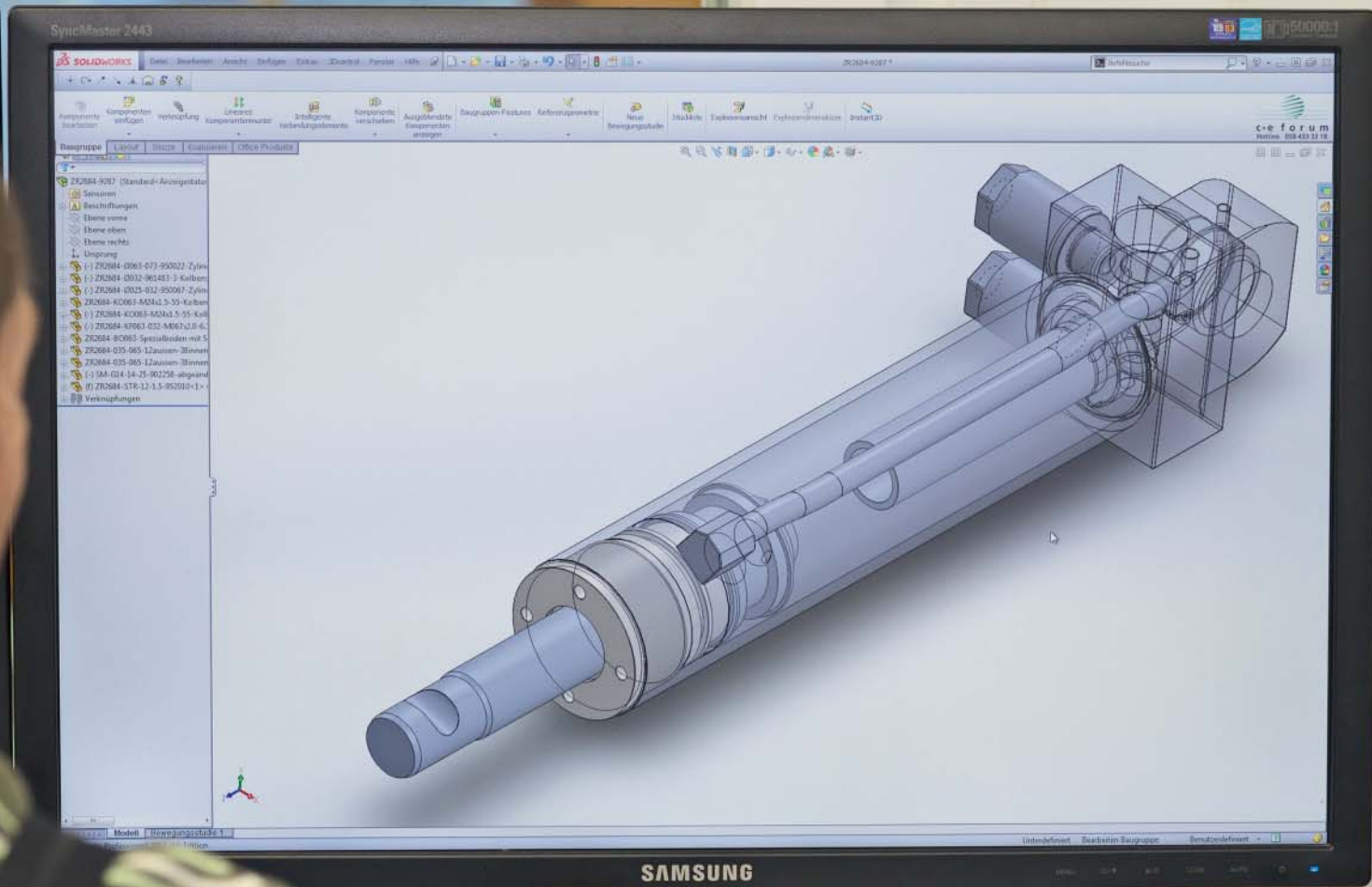
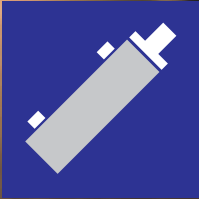

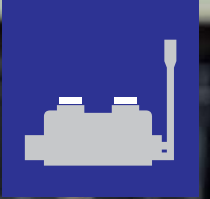

Aggregate/Pumpen/Ventile

Schnelle Lieferung

Sie brauchen ein Hydraulikaggregat für eine mobile oder stationäre Anwendung?

Gerne beraten wir Sie, damit wir das passende Aggregat für Sie zusammenstellen können. Durch unsere erfahrenen Mitarbeiter und unser beachtliches Lager an Einzelkomponenten sind wir in der Lage, Ihnen innert kürzester Zeit Ihr individuelles Aggregat zu liefern.

Gerne sind wir auch Ihr Ansprechpartner für Hydraulikpumpen, Hydraulikmotoren und Hydraulikventile. Wir beraten und beliefern Sie umfassend, unkompliziert und schnell.

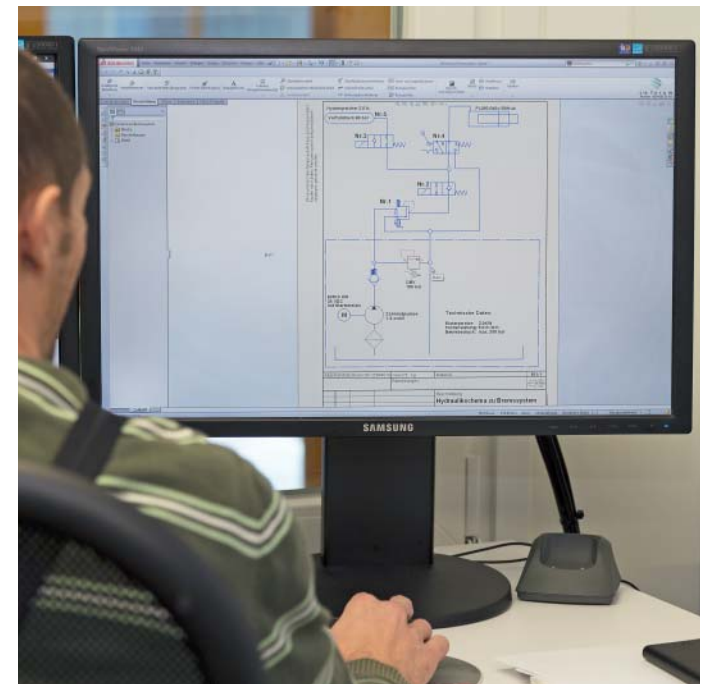

Dichtungen

Ihr Spezialist für Standard- und Spezial-Dichtungen

Mit dem wohl breitesten Dichtungssortiment der Schweiz bietet Birrer Hydraulik AG eine weitere Top-Dienstleistung an.

Dank der kompetenten Beratung und der strukturierten Abläufe sind wir in der Lage, Standard-Dichtungen innert kürzester Zeit zu liefern.

Brauchen Sie für eine Reparatur eine Ersatzdichtung, welche nicht der Norm entspricht? Mit der Hilfe des SEALMASTER Drehcenters drehen wir Ihnen Dichtungen bis zu einem Durchmesser von 535 mm.

Auf Anfrage können wir Ihnen Dichtungen bis zu einem Durchmesser von 2500 mm anbieten.

Wir sind Ihr Spezialist für Standard- und Spezial-Dichtungen.







Zylinder

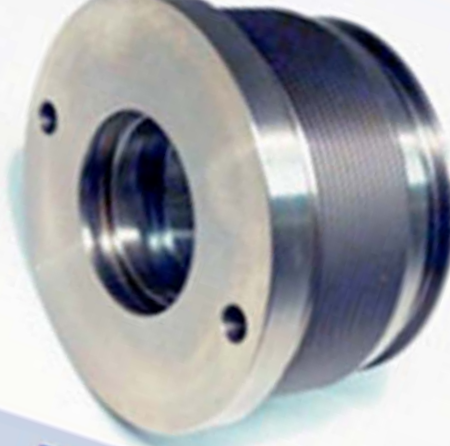

Führungen

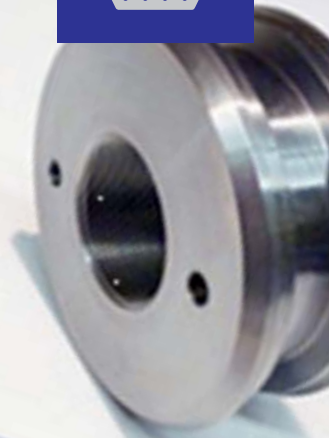

Kolben

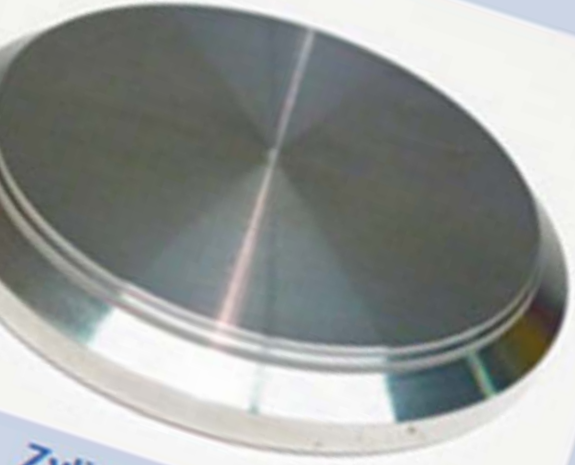

Zylinderböden



Zylinderrohre



Kolbenstangen



muffe



Online-Shop

Mit wenigen Klicks zum gewünschten Produkt

Seit mehr als 10 Jahren betreiben wir erfolgreich unseren Online-Shop. Unter den Hauptkategorien Dichtungen, Zylinder und Zylinderkomponenten sowie Zubehör, finden Sie mehr als 31 000 Artikel.

«Simpel und schnell» sind die Schlagwörter, die unseren Online-Shop umschreiben. Mit wenigen Klicks zum gewünschten Produkt ist unser grösstes Anliegen.

Unser Online-Shop ist nicht nur eine Bestellplattform, sondern bietet Ihnen zu diversen weiteren Produkten nützliche Informationen.

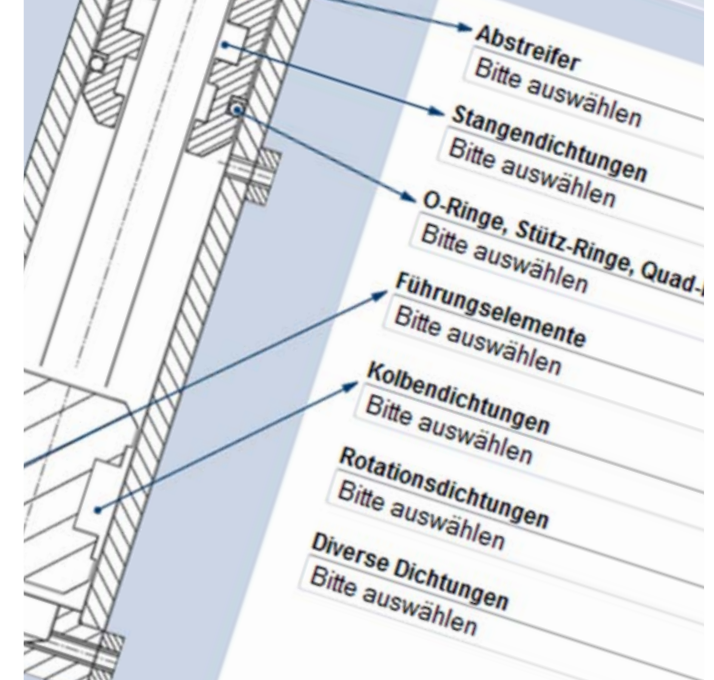

Schlauch- & Leitungsservice

Planung und Umsetzung

In unserer Abteilung Schlauchservice konfektionieren wir Ihre Hydraulikschläuche für den Nieder- und Hochdruckbereich.

Dank eines beachtlichen Lagers an Schläuchen, Armaturen, Kupplungen und Verschraubungen sind wir in der Lage, Ihre defekten Hydraulikschläuche schnell zu ersetzen. Auch für Wasser- und Luft-Anwendungen sind wir Ihr Ansprechpartner. Kommen Sie mit dem defekten Schlauch oder gleich mit dem ganzen Fahrzeug bei uns vorbei.

Eine weitere Kompetenz der Firma Birrer Hydraulik AG ist die Leitungsmontage an stationären Hydrauliksystemen. Wir helfen Ihnen bei der Planung und Umsetzung von komplexen Systemen. Angefangen bei Aggregaten über die Rohrleitungen bis hin zu den Zylindern. All dies können wir Ihnen aus einer Hand anbieten.



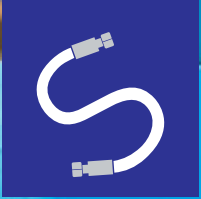

FP-120





Hydraulik Service vor Ort

Unser Fachmann vor Ort

Es gibt Situationen, da wird ein Fachmann vor Ort benötigt. Unsere Mitarbeiter führen Reparaturen oder Revisionen an mobilen sowie stationären Systemen direkt vor Ort durch.

Auch für aussergewöhnliche Projekte sind wir Ihr Partner.

Referenzprojekte:

- Revisionsarbeiten an der Sternwarte auf dem Gornergrat auf 3100 m ü. M.
- Installation und Instandhaltung der hydraulischen Systeme im Affenhaus des Zoo Basel





Unternehmen



Reparaturen/Revisionen



Neuanfertigungen

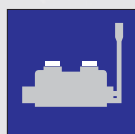

Aggregate/Pumpen/Ventile



Dichtungen



Online-Shop

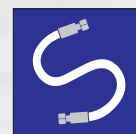

Schlauch- und Leitungsservice



Hydraulik Service vor Ort

Mehr als Hydraulik.

Mit uns bleiben Sie in Bewegung. Umfassend, unkompliziert und schnell.

Birrer Hydraulik AG

Gewerbezone 31
CH-6018 Buttisholz

Tel. +41 (0)41 984 10 84
Fax +41 (0)41 984 10 85

www.birrer-hydraulik.ch
info@birrer-hydraulik.ch

